

# Struktursystem XD

## Inhalt

Systeminformation .....	509	Verkleidungsprofile .....	511
Tragprofile XD .....	510	Verkleidungsleisten .....	512
Tragprofile .....	510	Multiblock .....	512
Abdeckstreifen .....	510	Türzubehör .....	512
Stützwinkel .....	510	Komponenten für XD-Türen in XD-Rahmen .....	512
Verbindungslaschen .....	510	Komponenten für XD-Türen in XC-Rahmen .....	512
T-Nutmutter .....	511		
Stellfüße .....	511		

## Systeminformation

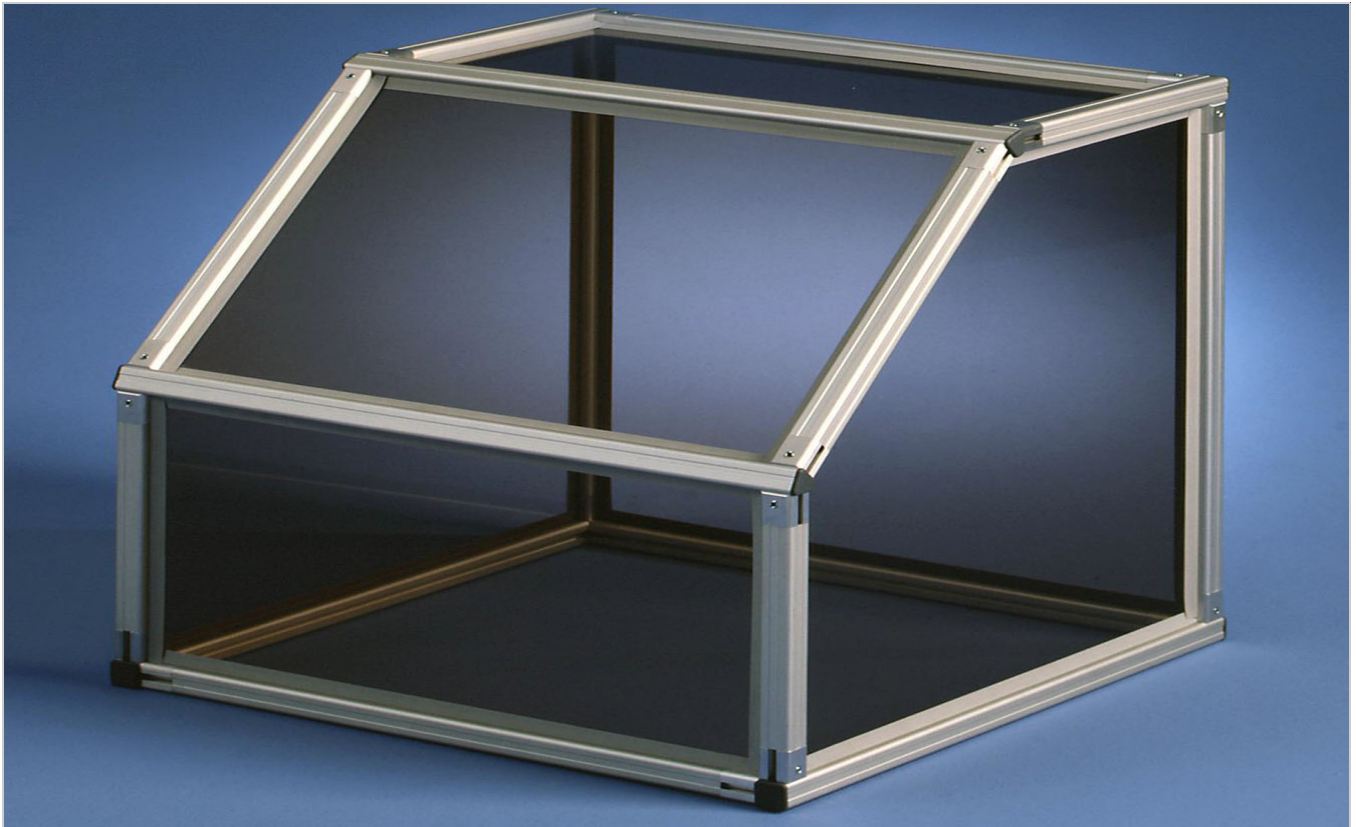

## Technische Daten

Das Struktursystem XD basiert auf dem 22-mm-Modul (XC: 44 mm, XF: 30 mm). Durch attraktives Design und die Möglichkeit der Wiederverwendung eignet sich XD gleichermaßen für Prototypen wie Serienfertigung.

Die Konstruktion und der Aufbau eines XD-Struktursystems sind einfach und problemlos, und das daraus entstehende Design behält die für alle FlexLink-Systeme typische Flexibilität bei.

PO  
CC  
X45  
XS  
X65  
X65P  
X85  
X85P  
XH  
XK  
XKP  
X180  
X300  
GR  
CS  
XT  
HU  
WL  
WK  
XC  
XF  
XD  
ELV  
SC  
FST  
TR  
APX  
IDX

## Tragprofile XD

### Längen und Toleranzangaben für Aluminium-Profile

„3 m“ Aluminium-Profile

Wenn keine andere Toleranz im Katalog angegeben ist, werden alle „3 m“ Aluminium-Profile mit einer Länge von  $3030 \pm 5$  mm geliefert.

Die Extralänge kompensiert Schnittverluste vor Ort.

Aluminium-Tragprofile „Profil-Zuschnitt“

Wenn kein anderer Längenbereich im Katalog angegeben ist, können Aluminium-Profile in Zuschnitten von 30-3000 mm bestellt werden.

Längen-Toleranzen:

Schnittlänge L (mm)	Längentoleranz (mm)
30–1000	$\pm 0,3$
1001–2000	$\pm 0,5$
2001–3000	$\pm 0,8$

## Tragprofile

### Tragprofil 22 x 22

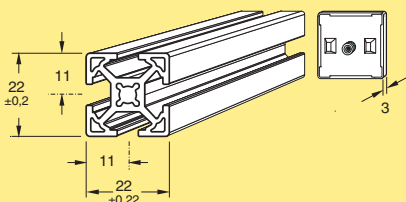

Tragprofil 22 x 22 mm  
Aluminium, eloxiert  
Länge 3 m ( $3030 \pm 5$  mm)  
Bestelllänge (bis 3000 mm)

**XDBM 3 x 22**  
**XDBM L x 22**

Endkappe, Polyamid

**XDBE 22 L**

## Abdeckstreifen

### Abdeckstreifen, PVC

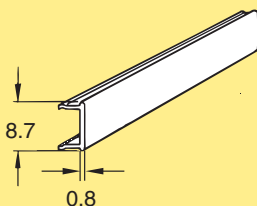

Abdeckstreifen  
Länge 3 m  
Polyvinylchlorid

**XDAC 3 P**

## Stützwinkel

### Stützwinkel, Druckguss, 20 x 20 x 20

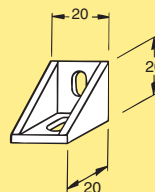

Stützwinkel  
Aluminium, Druckguss

**XDFA 22 A**

Montage: MLC6S 5 x 8, BRB 5,3 x 10, XDAN 5 A

## Verbindungslaschen

### Verbindungslasche

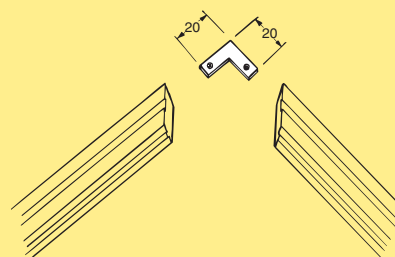

Verbindungswinkel 90°

Inkl. Gewindestifte  
Stahl, elektrolytisch verzinkt

**XDFW 9**

### Verbindungslasche

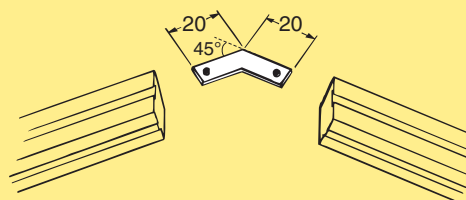

Verbindungswinkel 45°

Inkl. Gewindestifte  
Stahl, elektrolytisch verzinkt

**XDFW 9x45**

### Verbindungslasche

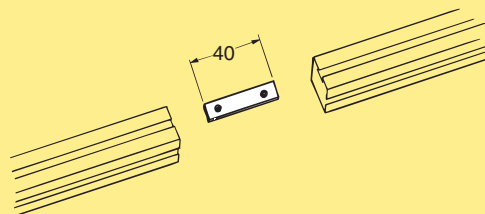

Verbindungslasche, gerade

Inkl. Gewindestifte  
Stahl, elektrolytisch verzinkt

**XDFC 9x40**

## T-Nutmutter

### T-Nutmutter für XD-Profile

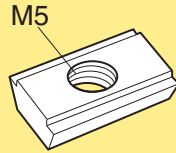
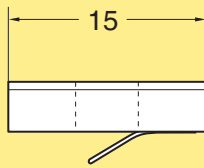

T-Nutmutter für XD  
Stahl, Zink verchromt  
M5

**XDAN 5 A**

## Stellfüße

### Stellfuß

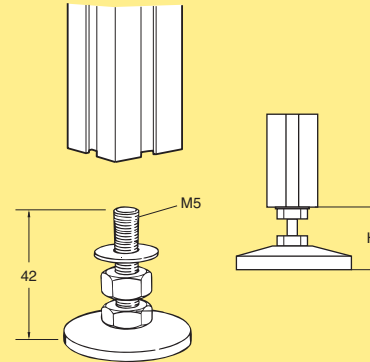

Stellfuß (M5-Schraube)  
H = 21-30 mm  
Stahl, elektrolytisch verzinkt  
M5-Gewinde

**XDFS 5x30**

*Einschließlich Mutter. Max. senkrechte Last: 250 N*

## Verkleidungsprofile

### Verkleidungsprofil 22 × 22, vier T-Nuten

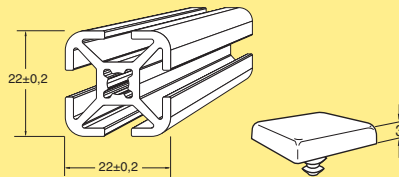

Profil für Einhausung, Querschnitt  
22 × 22 mm, vier T-Nuten  
Aluminium, eloxiert  
Länge 3 m (3030 ±5 mm)  
Bestelllänge (bis 3000 mm)

**XDEB 3 × 22**  
**XDEB L × 22**

Endkappe, Polyamid, Grau

**XDEE 22\***

*Mit Standard XD T-Nut und M5-Loch*  
*\* Hinweis. Enthält 10 Stück*

### Verkleidungsprofil 22 × 22, zwei T-Nuten

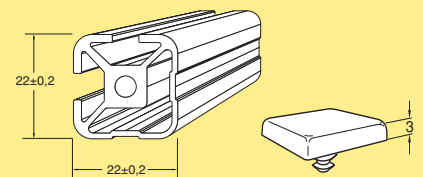

Profil für Einhausung, Querschnitt  
22 mm × 22 mm, zwei T-Nuten  
Aluminium, eloxiert  
Länge 3 m (3030 ±5 mm)  
Bestelllänge (bis 3000 mm)

**XDEB 3 × 22 T2**  
**XDEB L × 22 T2**

Endkappe, Polyamid, Grau

**XDEE 22\***

*Mit Standard XD T-Nut und M5-Loch*  
*\* Hinweis. Enthält 10 Stück*

### Verkleidungsprofil 22 × 22, drei T-Nuten

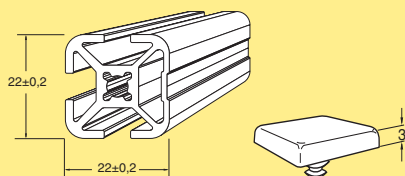

Profil für Einhausung, Querschnitt  
22 × 22 mm, drei T-Nuten  
Aluminium, eloxiert  
Länge 3 m (3030 ±5 mm)  
Bestelllänge (bis 3000 mm)

**XDEB 3 × 22 T3**  
**XDEB L × 22 T3**

Endkappe, Polyamid, Grau

**XDEE 22\***

*Mit Standard XD T-Nut und M5-Loch*  
*\* Hinweis. Enthält 10 Stück*

### Verbindungsblock

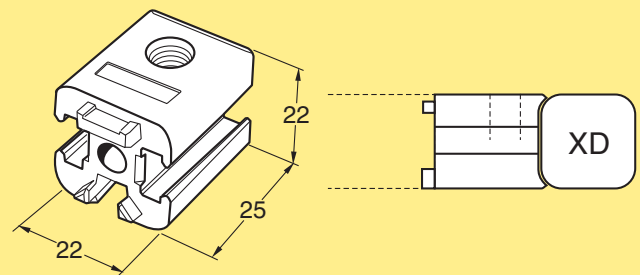

Verbindungsblock  
Aluminium, Druckguss

**XDEF 22**

*Befestigungselemente im Lieferumfang enthalten*

PO  
CC  
X45  
XS  
X65  
X65P  
X85  
X85P  
XH  
XK  
XKP  
X180  
X300  
GR  
CS  
XT  
HU  
WL  
WK  
XC  
XF  
XD  
ELV  
SC  
FST  
TR  
APX  
IDX

## Verkleidungsleisten

### Einfassprofil



Einfassprofil  
Länge 3 m  
Polyvinylchlorid, grau

**XDET 3 A**

### Einfassstreifen für Wellengitter

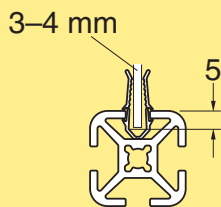
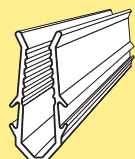

Einfassstreifen für Wellengitter  
Länge 3 m  
Polyvinylchlorid, grau

**XDET 3 C**

## Multiblock

### Multiblock

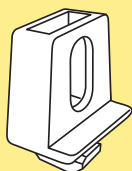
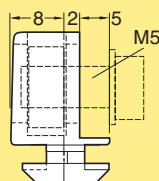
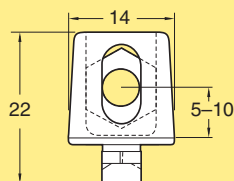

Multiblock  
Polyamid

**XDAM 2**

*Inkl. M5-Vierkantmutter*

## Türzubehör

### Handgriff XC/XD/XF, Polyamid

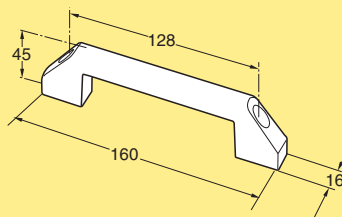

Handgriff – Montagekit  
Polyamid

**XDEH 160**

*Inkl. Adapterplatte für XC  
Montage XD: MC6S 5 x 12 (2), XDAN 5 A(2)*

## Komponenten für XD-Türen in XD-Rahmen

### Scharnier-Montagekit XD-XD

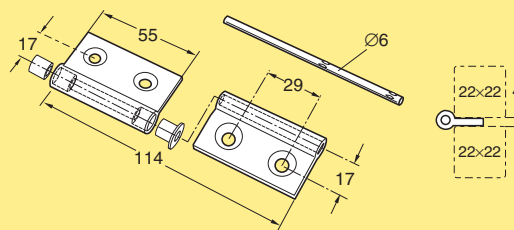

Scharnier-Montagekit XD-XD  
Aluminium

**XDAH 110 B**

*Befestigungselemente im Lieferumfang enthalten*

## Komponenten für XD-Türen in XC-Rahmen

### Türschnapper-Montagekit XD-XC

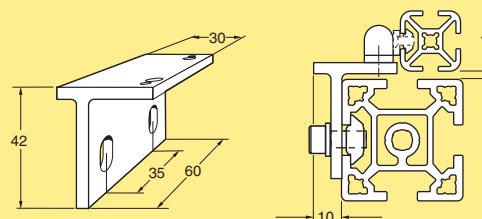

Türschnapper-Montagekit  
Aluminium, eloxiert

**XDEL 60 BA**

*Inkl. Türschnapper und der notwendigen Befestigungselemente*