

Befestigungselemente

Inhalt

Einführung525
 Schrauben, T-Bolzen, Klemmhebel.....526

Unterlegscheiben.....527
 Muttern, Nutmuttern, Klemmhebel.....527

Einführung

Nutmuttern

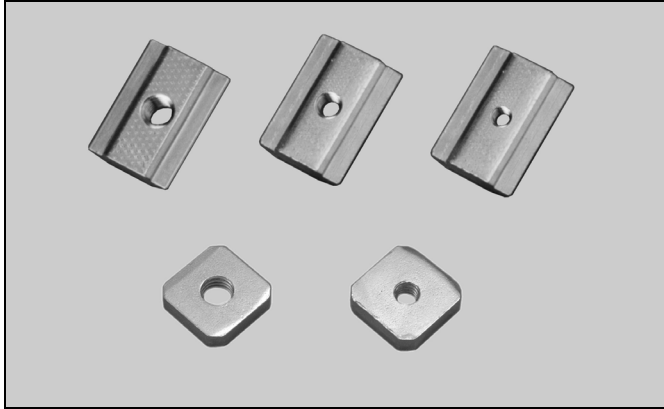

Nutmuttern werden für Befestigungen an den T-Nuten der Struktursysteme verwendet. Die Muttern sind in XC- und XF-Versionen verfügbar.

Schrauben, Muttern, Unterlegscheiben



Dieser Katalog enthält eine Reihe von Standard-Schrauben, -Muttern und -Unterlegscheiben, die bei der Montage von Struktursystemen verwendet werden.

Klemmhebel eignen sich als Ersatz für Schrauben oder Muttern, wenn häufiges Nachstellen der Schraubverbindung erforderlich ist.

- PO
- CC
- X45
- XS
- X65
- X65P
- X85
- X85P
- XH
- XK
- XKP
- X180
- X300
- GR
- CS
- XT
- HU
- WL
- WK
- XC
- XF
- XD
- ELV
- SC
- FST**
- TR
- APX
- IDX

Sechskantschraube – ISO 4014/4017

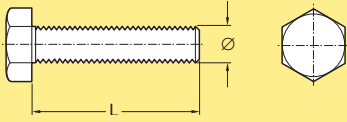

Sechskantschraube – ISO 4014/4017

M8, L = 14 mm, Ø8 mm	M6S 8 × 14
M8, L = 16 mm, Ø8 mm	M6S 8 × 16
M8, L = 18 mm, Ø8 mm	M6S 8 × 18
M8, L = 30 mm, Ø8 mm	M6S 8 × 30

Hinweis: Enthält 50 Stück

Innensechskantschraube, ISO 4762

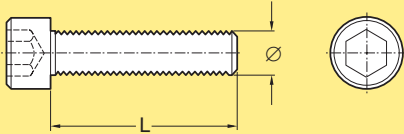

Innensechskantschrauben, Standard – DIN 912, ISO 4762

M5, L = 12 mm, Ø5 mm	MC6S 5 × 12
M5, L = 20 mm, Ø5 mm	MC6S 5 × 20
M5, L = 35 mm, Ø5 mm	MC6S 5 × 35
M6, L = 10 mm, Ø6 mm	5044478
M6, L = 14 mm, Ø6 mm	MC6S 6 × 14
M6, L = 16 mm, Ø6 mm	MC6S 6 × 16
M6, L = 30 mm, Ø6 mm	MC6S 6 × 30
M6, L = 50 mm, Ø6 mm	MC6S 6 × 50
M8, L = 14 mm, Ø8 mm	MC6S 8 × 14
M8, L = 30 mm, Ø8 mm	MC6S 8 × 30

Hinweis: Enthält 50 Stück

Innensechskantschraube, Senkschraube DIN 7984

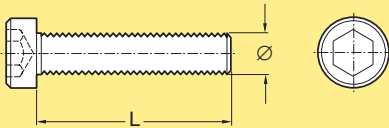

Innensechskantschraube, flacher Kopf – DIN 7984

M5, L = 8 mm, Ø5 mm	MLC6S 5 × 8
M5, L = 10 mm, Ø5 mm	MLC6S 5 × 10
M5, L = 20 mm, Ø5 mm	MLC6S 5 × 20
M6, L = 12 mm, Ø6 mm	MLC6S 6 × 12
M8, L = 14 mm, Ø8 mm	MLC6S 8 × 14
M8, L = 30 mm, Ø8 mm	MLC6S 8 × 30
M8, L = 35 mm, Ø8 mm	MLC6S 8 × 35

Hinweis: Enthält 50 Stück

Senkschraube mit Innensechskant ISO 10642

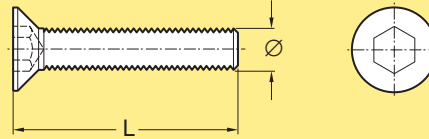

Senkschraube mit Innensechskant – DIN EN ISO 10642

M6, L = 12 mm, Ø6 mm	MF6S 6 × 12
M6, L = 14 mm, Ø6 mm	MF6S 6 × 14
M6, L = 16 mm, Ø6 mm	MF6S 6 × 16
M6, L = 30 mm, Ø6 mm	MF6S 6 × 30
M8, L = 18 mm, Ø8 mm	MF6S 8 × 18
M8, L = 30 mm, Ø8 mm	MF6S 8 × 30
M8, L = 40 mm, Ø8 mm	MF6S 8 × 40

Hinweis: Enthält 50 Stück

Selbstschneidende Schraube, Senkkopf DIN 7500-ME

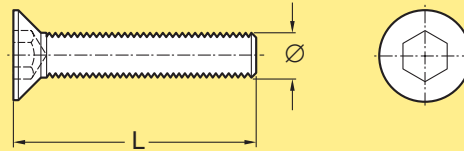

Selbstschneidende Schraube
M8, L = 30 mm, Ø8 mm
Senkkopf

MF6S-TT 8 × 30

Hinweis: Enthält 50 Stück

Selbstschneidende Schraube, Innensechskant DIN 7500-EE

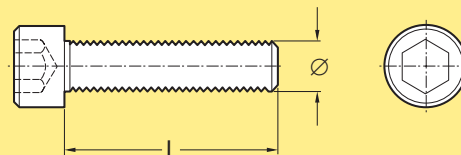

Selbstschneidende Schraube
M6, L = 30 mm, Ø6 mm
Innensechskant

MC6S-TT 6 × 30

Hinweis: Enthält 50 Stück

T-Nut-Schraube für Führungsprofile

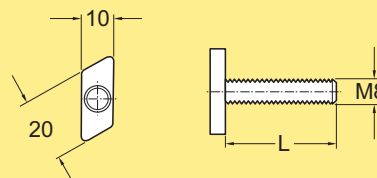

T-Schraube M8

L = 17,8 mm	XLAT 17
L = 24 mm	XLAT 24
L = 35 mm	XLAT 35
L = 53 mm	XLAT 53
L = 71 mm	XLAT 71

Hinweis: Enthält 50 Stück

Klemmhebel, Typ Schraube

Klemmhebel, M8-Schraube
Gewindelänge 10 mm **XLAL 8 x 10**

Unterlegscheiben

Unterlegscheiben

Flache Unterlegscheibe
Für M5, d = 5,3 mm, D = 10 mm **BRB 5,3 x 10**
Für M6, d = 6,4 mm, D = 12 mm **BRB 6,4 x 12**
Für M8, d = 8,4 mm, D = 16 mm **BRB 8,4 x 16**

Hinweis: Enthält 50 Stück

Muttern, Nutmuttern, Klemmhebel

Mutter für T-Schraube DIN 985:1987 Klasse 8

Sicherungsmutter M8 für T-Nut-Schrauben **XLAN 8**

Hinweis: Enthält 50 Stück

Vierkantsmutter für T-Nut, XC

Vierkantsmutter, XC
M8-Gewinde **XLAQ 8**
M6-Gewinde **XLAQ 6**

Hinweis: Enthält 50 Stück

Mutter – ISO 4032

Mutter M6 **M6M M6**

Hinweis: Enthält 50 Stück

T-Nutmutter für XF-Profile

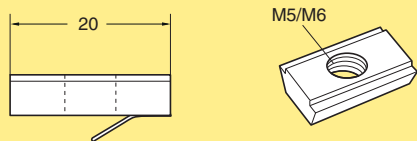

T-Nutmutter, XF

Stahl, Zink verchromt

M5

M5, Großpackung (500 St.)

M6

M6, Großpackung (500 St.)

XFAN 5*

5056131

XFAN 6*

5056130

* Hinweis. Enthält 10 Stück

Nutmutter für XC-Profile

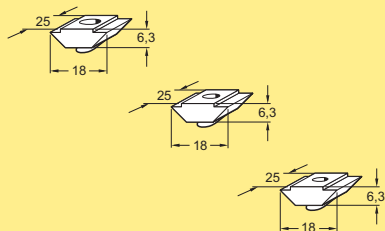

Nutmutter für XC

Stahl, Zink verchromt

M5

M5, Großpackung (250 St.)

M6

M6, Großpackung (250 St.)

M8

M8, Großpackung (250 St.)

XCAN 5*

5056129

XCAN 6*

5056128

XCAN 8*

5056127

* Hinweis. Enthält 10 Stück

Klemmhebel, Typ Mutter

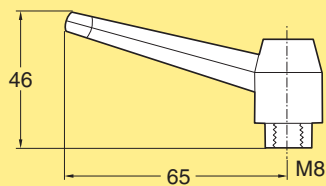

Klemmhebel, Gewinde M8

XLAL 8