

Sistema strutturale XD

Sommario

Informazioni sistema.....	439	Profili per ripari.....	441
Travi XD.....	440	Bandelle per ripari.....	442
Travi di supporto.....	440	Multiblocco.....	442
Bandella di copertura.....	440	Accessori per porte.....	442
Connettori Staffe angolari.....	440	Componenti per porte XD nei telai XD.....	442
Bandelle di connessione.....	440	Componenti per porte XD nei telai XC.....	442
Dado scanalatura a T.....	441		
Basamenti regolabili.....	441		

Informazioni sistema

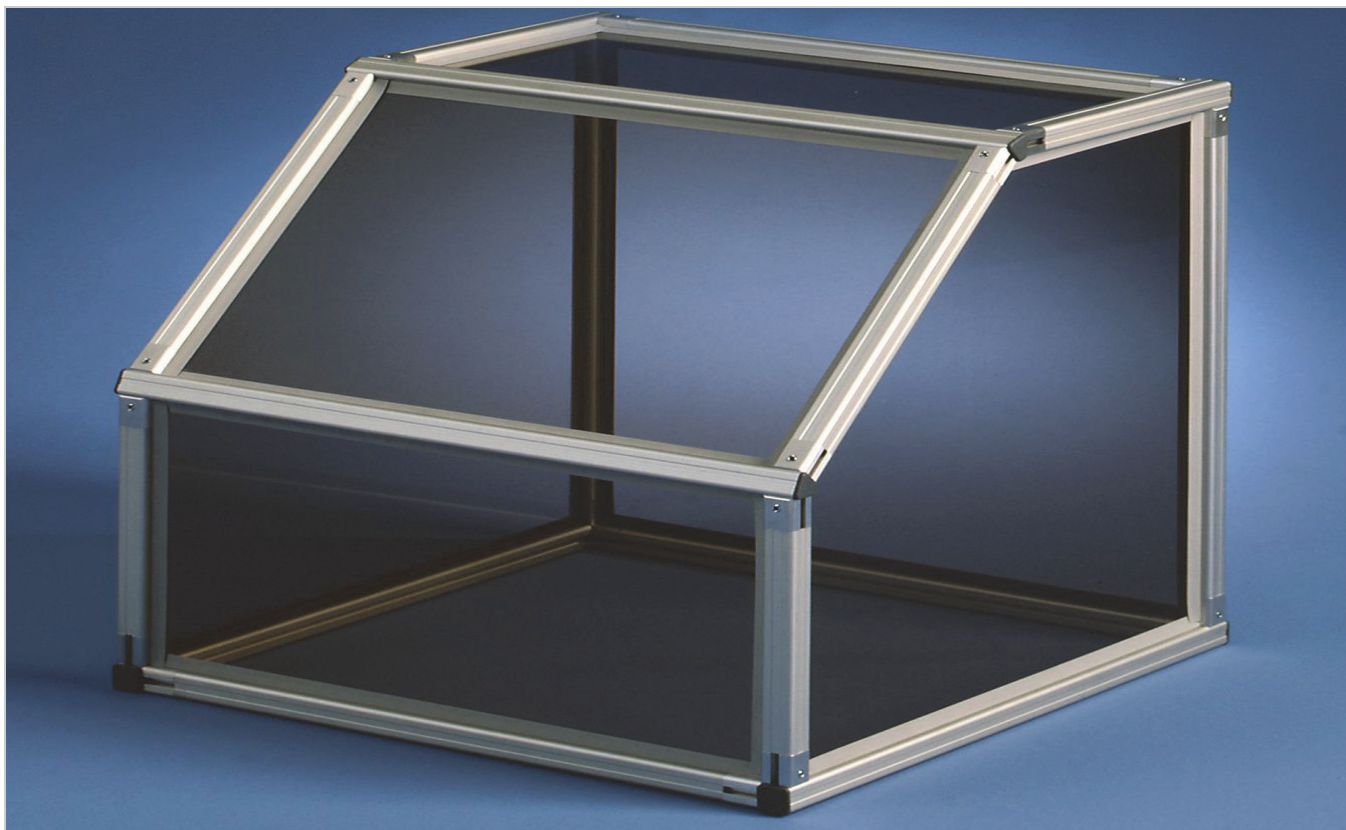

Caratteristiche

Il sistema strutturale XD è basato sul modulo 22 mm (XC: 44 mm, XF: 30 mm). Lo stile accattivante e la riutilizzabilità rendono il sistema XD adeguato anche per i prototipi e le produzioni in serie.

La progettazione e la realizzazione di una struttura XD è semplice e lineare, e il design che ne risulta possiede la flessibilità caratteristica di tutti i prodotti FlexLink Systems.

PO

CC

X45

XS

X65

X65P

X85

X85P

XH

XK

XKP

X180

X300

GR

CS

XT

WL

WK

XC

XF

XD

ELV

CTL

FST

TR

APX

IDX

Travi XD

Lunghezza e tolleranza travi in alluminio

Travi in alluminio, lunghezza "3 m"

Se nel catalogo non sono riportate altre tolleranze tutte le travi in alluminio di 3 m avranno una lunghezza effettiva di 3030 ±5 mm

La lunghezza in esubero compensa le perdite dovute ai tagli fatti in loco.

Travi in alluminio "taglio ad L"

Se nel catalogo non sono riportate altre gamme le travi in alluminio con taglio ad L possono essere ordinate in una gamma di 30-3000 mm.

Tolleranze lunghezza:

Lunghezza taglio L (mm)	Lunghezza tolleranza (mm)
30-1000	±0,3
1001-2000	±0,5
2001-3000	±0,8

Travi di supporto

Trave di supporto 22×22

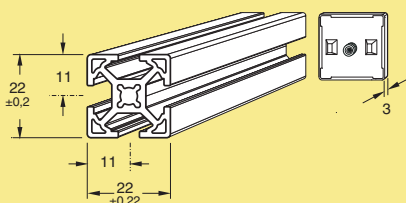

Trave 22 mm×22 mm
 Alluminio, anodizzato
 Lunghezza 3 m (3030 ±5 mm) **XDBM 3×22**
 Lunghezza da ordinare (30-3000 mm) **XDBM L×22**
 Coperchio di estremità, poliammide **XDBE 22 L**

Bandella di copertura

Bandella di copertura, PCV

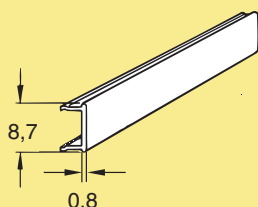

Bandella di copertura
 Lunghezza 3 m
 Cloruro di polivinile **XDAC 3 P**

Connettori Staffe angolari

Staffa angolare, pressofusa, 20×20×20

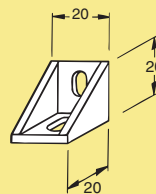

Staffa angolare
 Alluminio pressofuso **XDFA 22 A**
 Montaggio: MLC6S 5×8, BRB 5,3×10, XDAN 5 A

Bandelle di connessione

Bandella di connessione

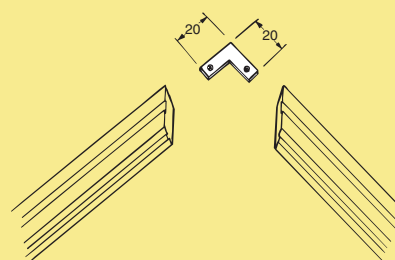

Bandella di connessione angolare 90°
 Include viti di fissaggio
 Acciaio elettrozincato **XDFW 9**

Bandella di connessione

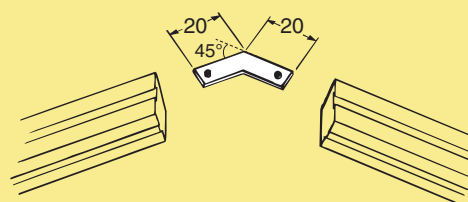

Bandella di connessione angolare 45°
 Include viti di fissaggio
 Acciaio elettrozincato **XDFW 9x45**

Bandella di connessione

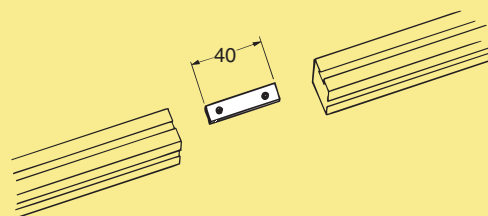

Bandella di connessione, rettilinea
 Include viti di fissaggio
 Acciaio elettrozincato **XDFC 9x40**

Dado scanalatura a T

Dado per scanalatura a T del sistema XD

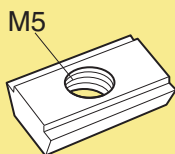
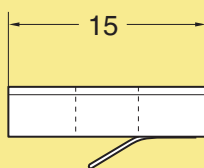

Dado per scanalatura a T, XD
Acciaio, zinco-cromato
M5

XDAN 5 A

Basamenti regolabili

Basamento regolabile

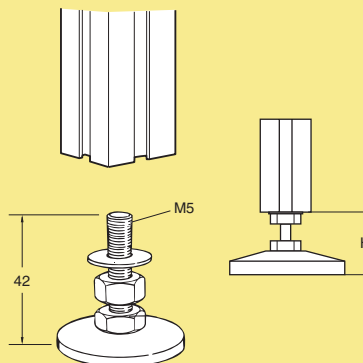

Basamento regolabile (vite M5)
H=21-30 mm
Acciaio elettrozincato
Filettatura M5

XDFS 5x30

Include dado. Carico verticale max 250 N

Profili per ripari

Profilo per ripari 22x22, quattro scanalature a T

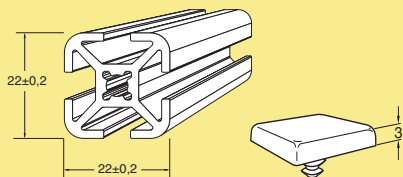

Profilo per ripari, sezione quadrata 22 mm
x 22 mm, quattro scanalature a T
Alluminio, anodizzato
Lunghezza 3 m (3030 ±5 mm) **XDEB 3x22**
Lunghezza da ordinare (30-3000 mm) **XDEB Lx22**

Coperchio di estremità, poliammide grigia **XDEE 22***

Con scanalatura a T standard XD e foro per filettatura M5.
*Nota. La quantità ordinata deve essere in multipli di 10.

Profilo per ripari 22x22, due scanalature a T

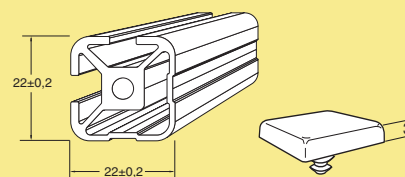

Profilo per ripari, sezione quadrata
22 mm x 22 mm, due scanalature a T
Alluminio, anodizzato
Lunghezza 3 m (3030 ±5 mm) **XDEB 3x22 T2**
Lunghezza da ordinare (30-3000 mm) **XDEB Lx22 T2**

Coperchio di estremità,
poliammide grigia

XDEE 22*

Con scanalatura a T standard XD e foro per filettatura M5.
*Nota. La quantità ordinata deve essere in multipli di 10.

Profilo per ripari 22x22, tre scanalature a T

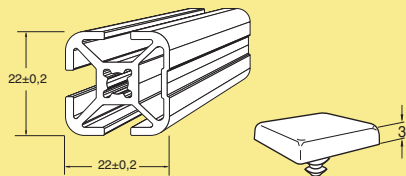

Profilo per ripari, sezione quadrata
22 mm x 22 mm, tre scanalature a T
Alluminio, anodizzato
Lunghezza 3 m (3030 ±5 mm) **XDEB 3x22 T3**
Lunghezza da ordinare
(30-3000 mm) **XDEB Lx22 T3**

Coperchio di estremità, poliammide
grigia

XDEE 22*

Con scanalatura a T standard XD e foro per filettatura M5.
*Nota. La quantità ordinata deve essere in multipli di 10.

Kit connettori per ripari

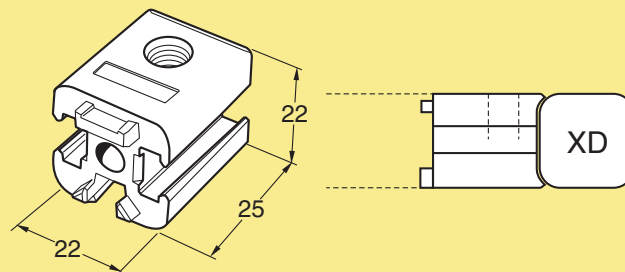

Kit connettori per ripari
Alluminio pressofuso

XDEF 22

Componenti per il montaggio inclusi.

Bandelle per ripari

Guarnizione per pannelli

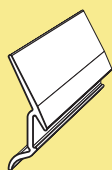

Guarnizione per pannelli
Lunghezza 3 m
Polivinilcloruro grigio

XDET 3 A

Guarnizione per grigliati

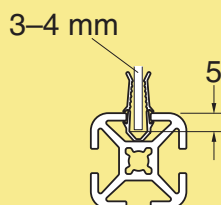
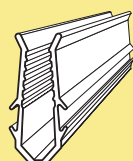

Guarnizione per grigliati
Lunghezza 3 m
Polivinilcloruro grigio

XDET 3 C

Multiblocco

Multiblocco

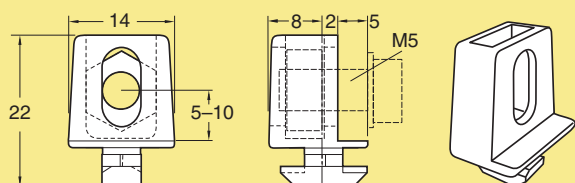

Multiblocco
Poliammide

XDAM 2

Include un dado quadrato M5.

Accessori per porte

Maniglia completa XC/XD/XF, poliammide

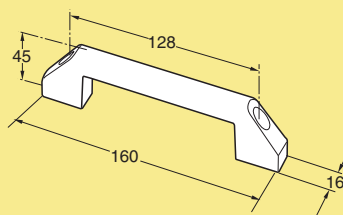

Maniglia completa
Poliammide

XDEH 160

*Compresa piastra di adattamento per XC.
Montaggio del sistema XD: MC6S 5x12 (2),
XDAN 5 A(2)*

Componenti per porte XD nei telai XD

Kit cerniera XD-XD

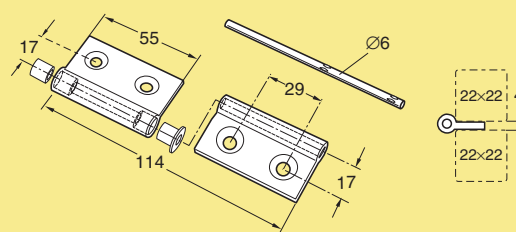

Kit cerniera XD-XD
Alluminio

XDAH 110 B

Componenti per il montaggio inclusi.

Componenti per porte XD nei telai XC

Kit bloccaggio a sfera XD -XC

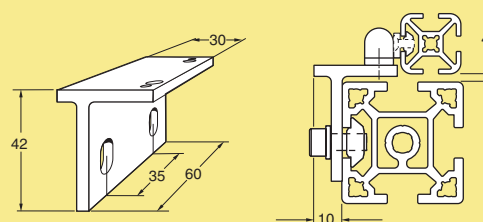

Kit bloccaggio a sfera
Alluminio, anodizzato

XDEL 60 BA

Bloccaggio a sfera e componenti per il montaggio inclusi.