

Elementi di fissaggio

Sommario

Introduzione453
 Viti, bulloni, leve di bloccaggio di tipo a vite.....454

Rondelle455
 Dadi, leva di bloccaggio tipo dado.....455

Introduzione

Dadi per scanalature

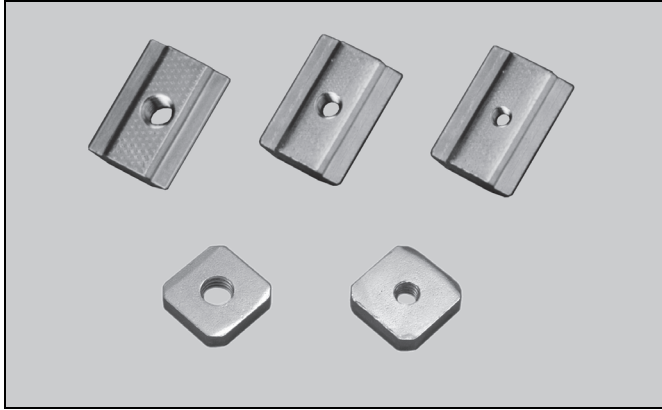

I dadi per scanalature vengono utilizzati per le connessioni alle scanalature a T del sistema strutturale. I dadi sono forniti in due versioni XC e XF.

Viti, dadi e rondelle



In questo catalogo viene elencato un numero di viti, dadi e rondelle standard da utilizzare solitamente in fase di montaggio del sistema strutturale.

Le leve di bloccaggio rappresentano i componenti idonei per viti e dadi quando è necessario eseguire frequentemente una regolazione delle relative connessioni.

PO

CC

X45

XS

X65

X65P

X85

X85P

XH

XK

XKP

X180

X300

GR

CS

XT

WL

WK

XC

XF

XD

ELV

CTL

FST

TR

APX

IDX

Viti, bulloni, leve di bloccaggio di tipo a vite

Vite esagonale – ISO 4014/4017

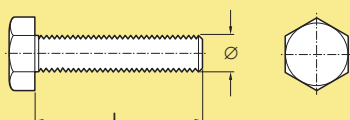

Vite esagonale – ISO 4014/4017

M8, L=14 mm, Ø8 mm	M6S 8×14
M8, L=16 mm, Ø8 mm	M6S 8×16
M8, L=18 mm, Ø8 mm	M6S 8×18
M8, L=30 mm, Ø8 mm	M6S 8×30

Nota. La quantità ordinata deve essere in multipli di 50.

* Acciaio inossidabile.

Vite ad esagono incassato, ISO 4762

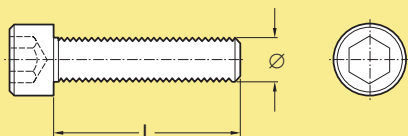

Viti ad esagono incassato, standard – DIN 912, ISO 4762

M5, L=12 mm, Ø5 mm	MC6S 5×12
M5, L=20 mm, Ø5 mm	MC6S 5×20
M5, L=35 mm, Ø5 mm	MC6S 5×35
M6, L=10 mm, Ø6 mm	MC6S 6×10
M6, L=14 mm, Ø6 mm	MC6S 6×14
M6, L=16 mm, Ø6 mm	MC6S 6×16
M6, L=30 mm, Ø6 mm	MC6S 6×30
M6, L=50 mm, Ø6 mm	MC6S 6×50
M8, L=14 mm, Ø8 mm	MC6S 8×14
M8, L=30 mm, Ø8 mm	MC6S 8×30

Nota. La quantità ordinata deve essere in multipli di 50.

* Acciaio inossidabile.

Vite ad esagono incassato, profilo inferiore - DIN 7984

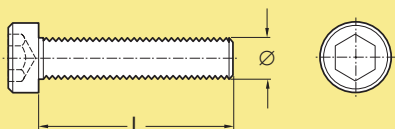

Vite ad esagono incassato, profilo inferiore – DIN 7984

M5, L= 8 mm, Ø5 mm	MLC6S 5×8
M5, L=10 mm, Ø 5 mm	MLC6S 5×10
M5, L=20 mm, Ø 5 mm	MLC6S 5×20
M6, L=12 mm, Ø 6 mm	MLC6S 6×12
M8, L=14 mm, Ø 8 mm	MLC6S 8×14
M8, L=30 mm, Ø 8 mm	MLC6S 8×30
M8, L=35 mm, Ø 8 mm	MLC6S 8×35

Nota. La quantità ordinata deve essere in multipli di 50.

Vite ad esagono incassato e testa piatta ISO 10642

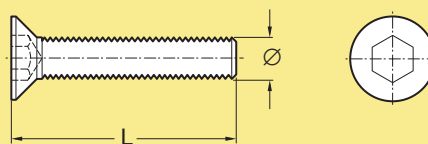

Vite ad esagono incassato, svasatura – DIN EN ISO 10642

M6, L=12 mm, Ø6 mm	MF6S 6×12
M6, L=14 mm, Ø6 mm	MF6S 6×14
M6, L=16 mm, Ø6 mm	MF6S 6×16
M6, L=30 mm, Ø6 mm	MF6S 6×30
M8, L=18 mm, Ø8 mm	MF6S 8×18
M8, L=30 mm, Ø8 mm	MF6S 8×30
M8, L=40 mm, Ø8 mm	MF6S 8×40

Nota. La quantità ordinata deve essere in multipli di 50.

Vite autofilettata, svasata DIN 7500- ME

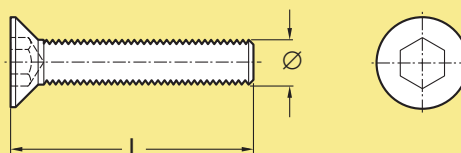

Vite a rettifica automatica

M8, L=30 mm, Ø8 mm

Svasatura

MF6S-TT 8×30

Nota. La quantità ordinata deve essere in multipli di 50.

Vite autofilettata, ad esagono incassato DIN 7500- EE

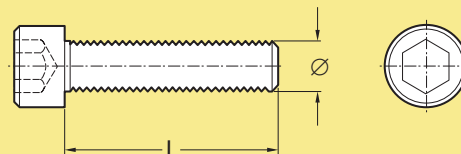

Vite a rettifica automatica

M6, L=30 mm, Ø6 mm

Ad esagono incassato

MC6S-TT 6×30

Nota. La quantità ordinata deve essere in multipli di 50.

Bullone a T per trave del convogliatore

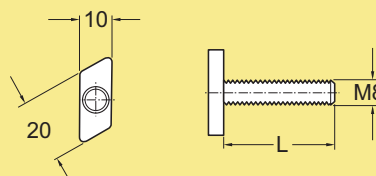

Bullone a T M8

L = 17,8 mm

L = 24 mm

L = 35 mm

L = 53 mm

L = 71 mm

XLAT 17

XLAT 24

XLAT 35

XLAT 53

XLAT 71

Nota. La quantità ordinata deve essere in multipli di 50.

Leva di bloccaggio, tipo vite

Leva di bloccaggio con vite M8
Lunghezza di filetto 10 mm **XLAL 8x10**

Rondelle

Rondelle

Rondella piatta
Per M5, d=5,3 mm, D=10 mm **BRB 5,3x10**
Per M6, d=6,4 mm, D=12 mm **BRB 6,4x12**
Per M8, d=8,4 mm, D=16 mm **BRB 8,4x16**

Nota. La quantità ordinata deve essere in multipli di 50.

Dadi, leva di bloccaggio tipo dado

Dado per bullone a T DIN 985:1987 Classe 8

Dado di bloccaggio M8 per bullone a T **XLAN 8**

Nota. La quantità ordinata deve essere in multipli di 50.

Dado - ISO 4032

Dado M6 **M6M M6**

Nota. La quantità ordinata deve essere in multipli di 50.

Dado quadrato per scanalatura a T del sistema XC

Dado quadrato per XC
Filettatura M8 **XLAQ 8**
Filettatura M6 **XLAQ 6**

Nota. La quantità ordinata deve essere in multipli di 50.

Dado per scanalatura a T del sistema XF

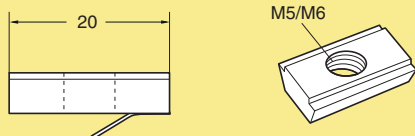

Dado per scanalatura a T, XF

Acciaio, zinco-cromato

M5	XFAN 5*
M5, pacco multiplo (500 pezzi)	5056131
M6	XFAN 6*
M6, pacco multiplo (500 pezzi)	5056130

**Nota. La quantità ordinata deve essere in multipli di 10.*

Dado per scanalatura a T del sistema XC

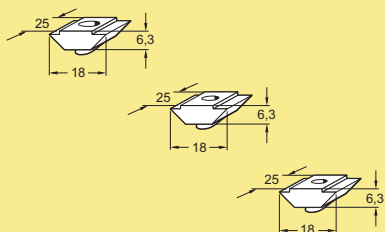

Dado per scanalatura a T, XC

Acciaio, zinco-cromato

M5	XCAN 5*
M5, pacco multiplo (250 pezzi)	5056129
M6	XCAN 6*
M6, pacco multiplo (250 pezzi)	5056128
M8	XCAN 8*
M8, pacco multiplo (250 pezzi)	5056127

**Nota. La quantità ordinata deve essere in multipli di 10.*

Leva di bloccaggio, di tipo a dado

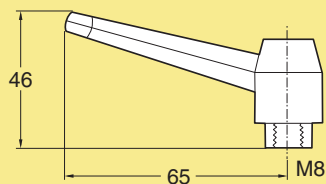

Leva di bloccaggio con filetto M8 **XLAL 8**